

## DRUCKSPEZIFIKATIONEN

---

Karus



## Hinweise zur Anlieferung von PDF-Dateien

Wir empfehlen Ihnen dringend die nachfolgenden Informationen aufmerksam durchzulesen um Probleme und Fehler beim Druck zu vermeiden.

- Erstellen Sie Ihre PDF Dateien am besten mit dem Acrobat Distiller (bei Benutzung der Exportfunktion eines Grafikprogramms können Postscript Fehler entstehen)
- Die Seitengröße der jeweiligen PDF Datei muß dem Druckformat zzgl. umlaufenden 3mm Beschnittzugabe entsprechen. Folglich Zugabe von 6mm in der Höhe und 6mm in der Breite. Bei Labeldruck auf CD/DVD wird kein Beschnitt benötigt.
- Verwenden Sie ausschließlich Bilder und Farben im CMYK Format. Ausnahme hier sind Labelfarben im Siebdruck. Diese bitte als HKS oder Pantone.
- Auf Beschnittzeichen und Passkreuze ist zu verzichten.
- Halten Sie wegen der Schneidetoleranz bei Schriften mind. 3mm Randabstand, sodaß nichts an- oder abgeschnitten wird.
- Achten Sie auf korrekte Einstellung der Funktion 'Überdrucken' im Grafikprogramm. Bei Fehleinstellungen können erhebliche Druckfehler entstehen.
- Verwenden Sie eine Bildauflösung von 300 dpi. Höhere Auflösungen bringen bei Bildmotiven keinerlei Verbesserung im Druckbild. Niedrigere Auflösungen gehen jedoch mit einem Qualitätsverlust einher.
- Packen Sie möglichst alle Doppelseiten eines mehrseitigen Booklets in eine Datei.

Wird eine Bearbeitung der angelieferten PDF Daten nötig, so fallen zusätzliche Kosten an über die wir Sie jedoch rechtzeitig informieren. Fehler im Druck, die auf fehlerhafte PDF Daten zurückzuführen sind, werden von uns als nicht reklamationstauglich eingestuft, sofern die Daten von uns nicht korrigiert bzw. bearbeitet wurden.

**HOTLINE: 0800 - PRESSWERK  
773779375**



# Spezifikationen für CD/DVD-Labeldruck

**Achtung!!! Bitte Daten für Label OHNE Mittellochaussparung anliefern!!!**

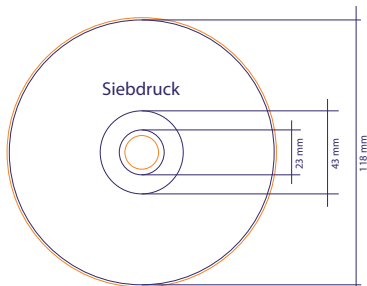

Druckfähige PDF Datei mit folgenden Eigenschaften:

- Seitengröße 120 x 120 mm.
- Aussendurchmesser des Motivs 118 mm
- Mittellochaussparung bei vollflächigem Druck 23 mm
- Mittellochaussparung bei nicht vollflächigem Druck 43 mm
- Alle Farben müssen als HKS- oder Pantonefarben angelegt sein.
- Bei Druck nach Eurokala, bitte ausschließlich CMYK Farben.
- Passkreuz in der Mitte des Motivs.
- Schriften müssen eingebettet sein.
- Auflösung der enthaltenen Bilder 300 dpi.
- Siebdruck = 133 lpi; Rasterdruck zwischen 10-90% Farbauftrag ohne Abriss

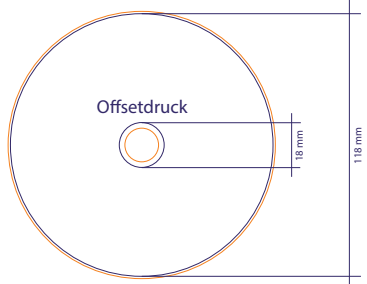

Druckfähige PDF Datei mit folgenden Eigenschaften:

- Seitengröße 120 x 120 mm.
- Aussendurchmesser des Motivs 118 mm
- Mittellochaussparung 18 mm
- Alle Farben müssen in CMYK angelegt sein.
- Passkreuz in der Mitte des Motivs.
- Schriften müssen eingebettet sein.
- Auflösung der enthaltenen Bilder 300 dpi.
- Offset = 175 lpi; Rasterdruck zwischen 5-90% Farbauftrag ohne Abriss

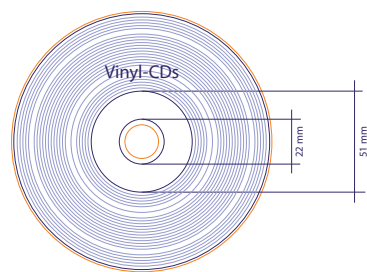

Druckfähige PDF Datei mit folgenden Eigenschaften:

- Seitengröße 120 x 120 mm.
- Aussendurchmesser des Motivs 51 mm
- Mittellochaussparung bei vollflächigem Druck 22 mm
- Mittellochaussparung bei nicht vollflächigem Druck 22 mm
- Alle Farben müssen als HKS- oder Pantonefarben angelegt sein.
- Bei Druck nach Eurokala, bitte ausschließlich CMYK Farben.
- Passkreuz in der Mitte des Motivs.
- Schriften müssen eingebettet sein.
- Auflösung der enthaltenen Bilder 300 dpi.
- Siebdruck = 133 lpi; Rasterdruck zwischen 10-90% Farbauftrag ohne Abriss
- Offset = 175 lpi; Rasterdruck zwischen 5-90% Farbauftrag ohne Abriss

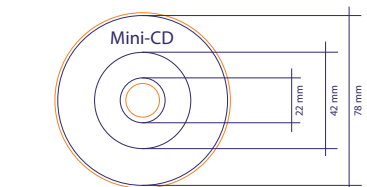

Druckfähige PDF Datei mit folgenden Eigenschaften:

- Seitengröße 120 x 120 mm.
- Aussendurchmesser des Motivs 78 mm
- Mittellochaussparung bei vollflächigem Druck 22 mm
- Mittellochaussparung bei nicht vollflächigem Druck 42 mm
- Alle Farben müssen als HKS- oder Pantonefarben angelegt sein.
- Bei Druck nach Eurokala, bitte ausschließlich CMYK Farben.
- Passkreuz in der Mitte des Motivs.
- Schriften müssen eingebettet sein.
- Auflösung der enthaltenen Bilder 300 dpi.
- Siebdruck = 133 lpi; Rasterdruck zwischen 10-90% Farbauftrag ohne Abriss
- Offset = 175 lpi; Rasterdruck zwischen 5-90% Farbauftrag ohne Abriss

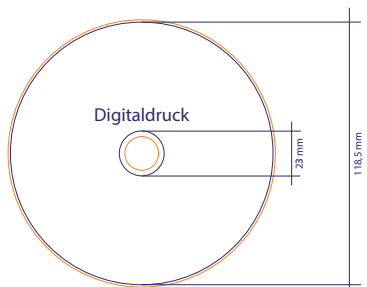

PDF, TIF, PNG oder JPG Datei mit folgenden Eigenschaften:

- Seitengröße 120 x 120 mm
- Außendurchmesser 118,5 mm
- Mittellochaussparung 23 mm
- CMYK Farben
- Auflösung 400 dpi
- nur auf 12cm Rohlingen möglich

Karus Media  
Goethestraße 31  
73525 Schwäbisch Gmünd  
Inhaber: Andreas Karus

Tel.: +49 (0) 71 71 / 104 697 0  
Fax: +49 (0) 71 71 / 104 697 20  
www.karus-media.de  
info@karus-media.de

Karus Media  
Kreissparkasse Ostalb  
BLZ 614 500 50  
Konto 440 765 211

IBAN: DE14614500500440765211  
BIC: SOLADES1AAL  
UID: DE173079745  
Steuernummer: 83074/ 16105



# Spezifikationen für Printmedien

|  |   |                   |  |
|--|---|-------------------|--|
| <b>Produkt:</b><br>CD-Booklet<br>2 Seiter<br>Covercard | <b>Material</b> : 170g Bilderdruck<br><b>Oberfläche</b> : Dispersionslack<br><b>offenes Format</b> : 121,0 x 120,0 mm<br><b>geschl.Format</b> : 121,0 x 120,0 mm<br><br><b>Vorlage</b> : 127,0 x 126,0 mm | <b>Bemerkung:</b> |  |
|--|---|-------------------|--|

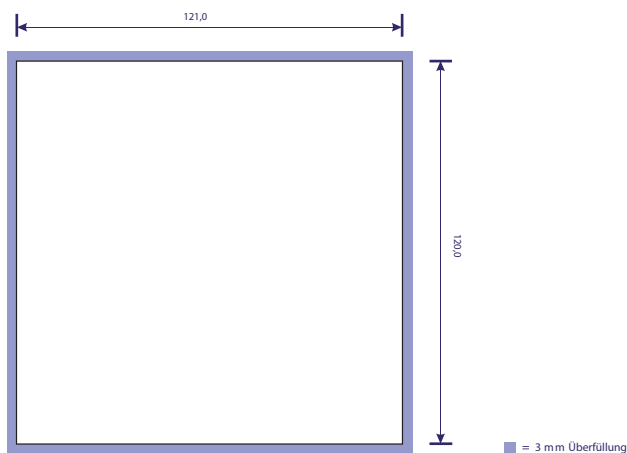

|   |  |   |  |
|---|--|---|--|
| <b>Produkt:</b><br>CD-Booklet<br>Mit Inhalt<br>4-seitig bis 48-seitig | <b>Material</b> : 170g Bilderdruck<br><b>Material Inhalt</b> ab 12-seitig : 100g Bilderdruck<br><b>Oberfläche</b> : Dispersionslack<br><b>offenes Format</b> : 242,0 x 120,0 mm<br><b>geschl.Format</b> : 121,0 x 120,0 mm<br><br><b>Vorlage</b> : 248,0 x 126,0 mm (ausgeschossen als Doppelseiten) | <b>Bemerkung:</b><br>Max. 48 Seiten.<br><br><b>Stand Heftklammern:</b><br>20mm von Ober- bzw. Unterseite (max. +/- 0,5 mm Toleranz) |  |
|---|--|---|--|

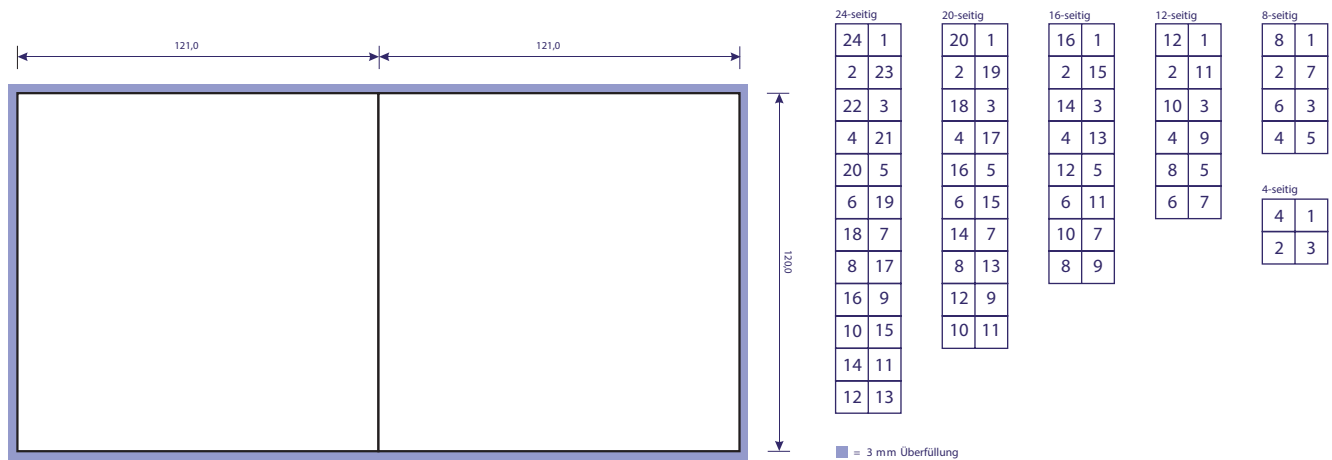

Karus Media  
 Goethestraße 31  
 73525 Schwäbisch Gmünd  
 Inhaber: Andreas Karus

Tel.: +49 (0) 71 71 / 104 697 0  
 Fax: +49 (0) 71 71 / 104 697 20  
 www.karus-media.de  
 info@karus-media.de

Karus Media  
 Kreissparkasse Ostalb  
 BLZ 614 500 50  
 Konto 440 765 211

IBAN: DE14614500500440765211  
 BIC: SOLADES1AAL  
 UID: DE173079745  
 Steuernummer: 83074/ 16105



## Spezifikationen für Printmedien

|   |   |  |  |
|---|---|--|--|
| <b>Produkt:</b><br>CD-Booklet<br>6-seitig<br>Wickelfalz | <b>Material</b> : 170g Bilderdruck<br><b>Oberfläche</b> : Dispersionslack<br><b>offenes Format</b> : 360,0 x 120,0 mm<br><b>geschl.Format</b> : 121,0 x 120,0 mm<br><br><b>Vorlage</b> : 366,0 x 126,0 mm | <b>Bemerkung:</b><br>Für die Innenseiten die Spezifikation spiegelverkehrt anwenden. |  |
|---|---|--|--|

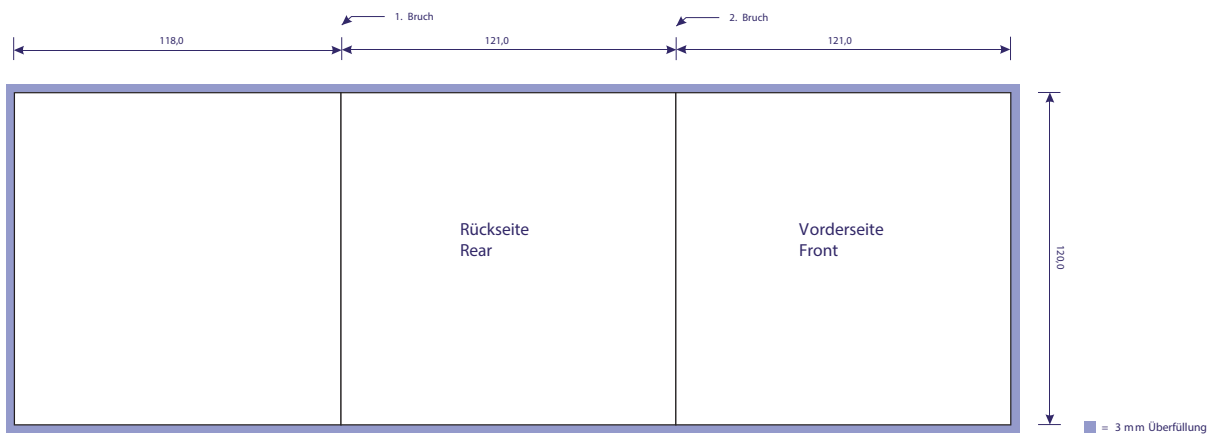

|   |   |                   |  |
|---|---|-------------------|--|
| <b>Produkt:</b><br>CD-Inlay<br>Für Jewelbox<br>Vorder- bzw. Rückseiteninlay | <b>Material</b> : 170g Bilderdruck<br><b>Oberfläche</b> : Dispersionslack<br><b>offenes Format</b> : 151,0 x 118,0 mm<br><b>geschl.Format</b> : 138,0 x 6,5 x 118,0 mm<br><br><b>Vorlage</b> : 157,0 x 124,0 mm | <b>Bemerkung:</b> |  |
|---|---|-------------------|--|

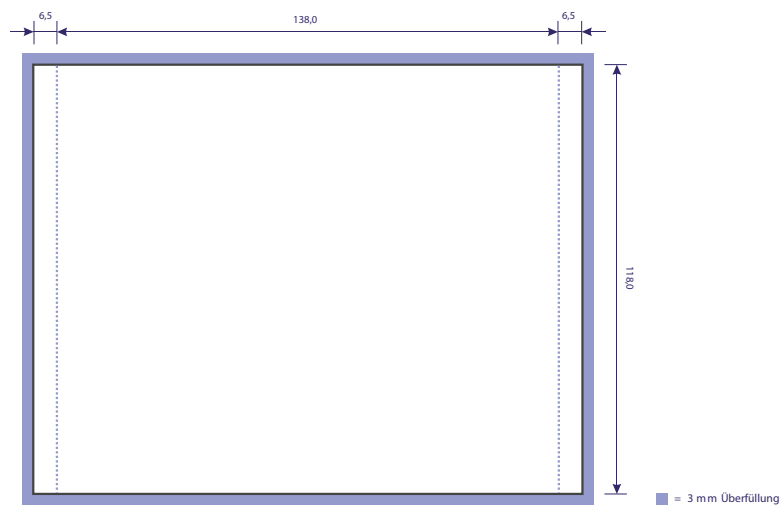

Karus Media  
 Goethestraße 31  
 73525 Schwäbisch Gmünd  
 Inhaber: Andreas Karus

Tel.: +49 (0) 71 71 / 104 697 0  
 Fax: +49 (0) 71 71 / 104 697 20  
 www.karus-media.de  
 info@karus-media.de

Karus Media  
 Kreissparkasse Ostalb  
 BLZ 614 500 50  
 Konto 440 765 211

IBAN: DE14614500500440765211  
 BIC: SOLADES1AAL  
 UID: DE173079745  
 Steuernummer: 83074/ 16105



## Spezifikationen für Printmedien

|  |   |                   |  |
|--|---|-------------------|--|
| <b>Produkt:</b><br><b>Digipac</b><br>4-seitig, Tray rechts<br>ohne Schlitzstanzung für Booklet | <b>Material</b> : 300g Chromokarton<br><b>Oberfläche</b> : UV-Glanzlack<br><b>offenes Format</b> : 285,0 x 250,0 mm<br><b>geschl.Format</b> : 139,5 x 6,0 x 125,0 mm<br><b>Vorlage</b> : 291,0 x 256,0 mm | <b>Bemerkung:</b> |  |
|--|---|-------------------|--|

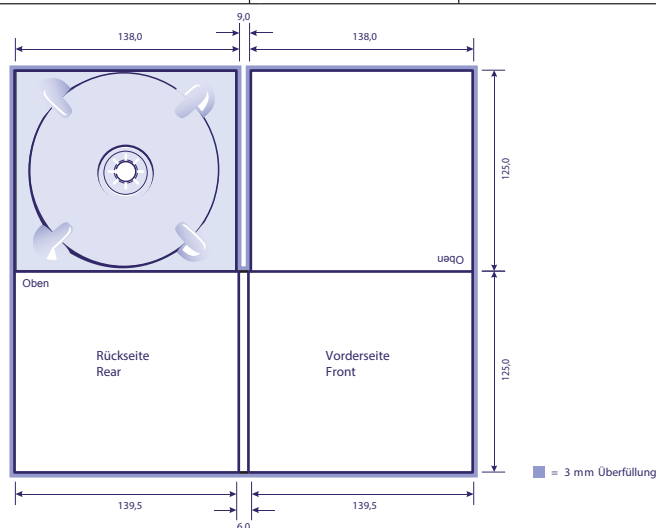

|  |  |                   |  |
|--|--|-------------------|--|
| <b>Produkt:</b><br><b>ProfilPac</b><br>6-seitig<br>mit Profilschlitz für Booklet | <b>Material</b> : 300g Chromokarton<br><b>Oberfläche</b> : Dispo-Lack<br><b>offenes Format</b> : 428,5 x 250,0 mm<br><b>geschl.Format</b> : 139,5 x 5,5 x 125,0 mm<br><b>Stand Tray</b> : Seite 5<br><b>Vorlage</b> : 434,5 x 256,0 mm | <b>Bemerkung:</b> |  |
|--|--|-------------------|--|

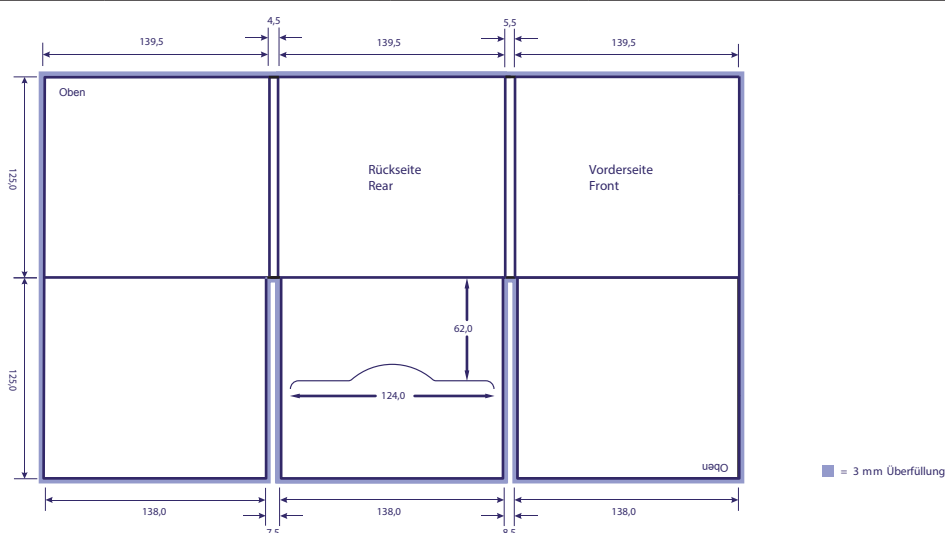

Karus Media  
 Goethestraße 31  
 73525 Schwäbisch Gmünd  
 Inhaber: Andreas Karus

Tel.: +49 (0) 71 71 / 104 697 0  
 Fax: +49 (0) 71 71 / 104 697 20  
[www.karus-media.de](http://www.karus-media.de)  
[info@karus-media.de](mailto:info@karus-media.de)

Karus Media  
 Kreissparkasse Ostalb  
 BLZ 614 500 50  
 Konto 440 765 211

IBAN: DE14614500500440765211  
 BIC: SOLADES1AAL  
 UID: DE173079745  
 Steuernummer: 83074/ 16105



## Spezifikationen für Printmedien

|   |   |  |  |
|---|---|--|--|
| <b>Produkt:</b><br><b>Digipack</b><br>4-seitig, Tray rechts<br>mit Schlitzstanzung für Booklet 4-6-seitig | <b>Material</b> : 300g Chromokarton<br><b>Oberfläche</b> : UV-Glanzlack<br><b>offenes Format</b> : 285,0 x 250,0 mm<br><b>geschl.Format</b> : 139,5 x 6,0 x 125,0 mm<br><br><b>Vorlage</b> : 291,0 x 256,0 mm | <b>Bemerkung:</b><br>Schlitzstanzung für<br>max. 4-6-seitiges Booklet. |  |
|---|---|--|--|

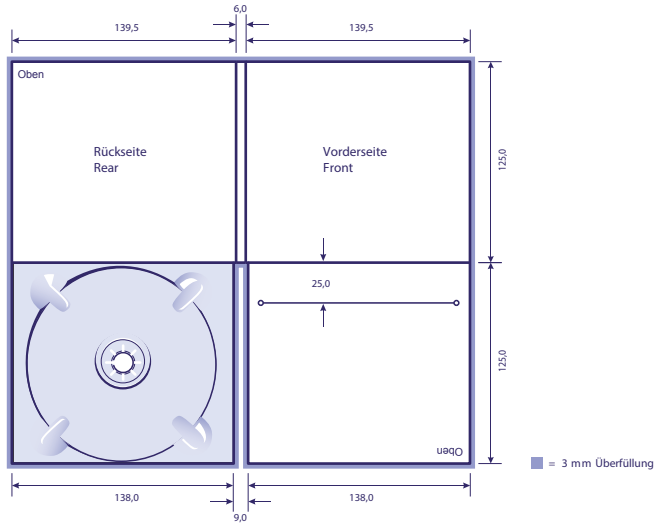

|  |   |   |  |
|--|---|---|--|
| <b>Produkt:</b><br><b>Digipack</b><br>4-seitig, Tray rechts<br>mit Schlitzstanzung für Booklet | <b>Material</b> : 300g Chromokarton<br><b>Oberfläche</b> : UV-Glanzlack<br><b>offenes Format</b> : 286,0 x 250,0 mm<br><b>geschl.Format</b> : 139,5 x 7,0 x 125,0 mm<br><br><b>Vorlage</b> : 292,0 x 256,0 mm | <b>Bemerkung:</b><br>Schlitzstanzung für<br>max. 8-16-seitiges Booklet. |  |
|--|---|---|--|

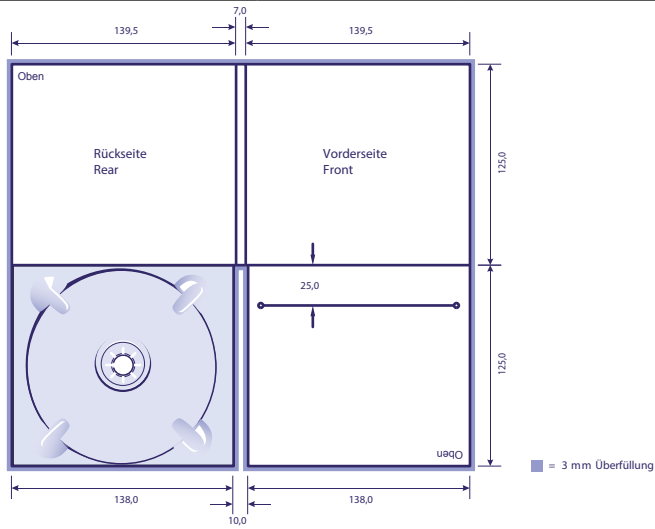

Karus Media  
 Goethestraße 31  
 73525 Schwäbisch Gmünd  
 Inhaber: Andreas Karus

Tel.: +49 (0) 71 71 / 104 697 0  
 Fax: +49 (0) 71 71 / 104 697 20  
 www.karus-media.de  
 info@karus-media.de

Karus Media  
 Kreissparkasse Ostalb  
 BLZ 614 500 50  
 Konto 440 765 211

IBAN: DE14614500500440765211  
 BIC: SOLADES1AAL  
 UID: DE173079745  
 Steuernummer: 83074/ 16105







## Spezifikationen für Printmedien

|   |  |                   |  |
|---|--|-------------------|--|
| <b>Produkt:</b><br>DVD-Inlay<br>für DVD-Box | <b>Material</b> : 170g Bilderdruck<br><b>Oberfläche</b> : Dispersionslack<br><b>offenes Format</b> : 273,0 x 183,0 mm<br><b>geschl.Format</b> : 129,5 x 14,0 x 183,0 mm<br><br><b>Vorlage</b> : 279,0 x 189,0 mm | <b>Bemerkung:</b> |  |
|---|--|-------------------|--|

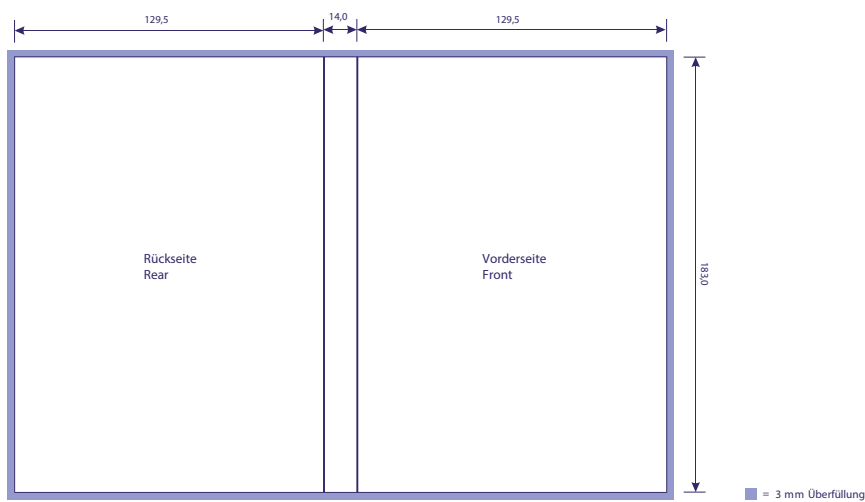

|  |   |                   |  |
|--|---|-------------------|--|
| <b>Produkt:</b><br>DVD-Booklet<br>für DVD-Box<br>2-Seiter<br>Covercard | <b>Material</b> : 170g Bilderdruck<br><b>Oberfläche</b> : Dispersionslack<br><b>offenes Format</b> : 120,0 x 180,0 mm<br><b>geschl.Format</b> : 120,0 x 180,0 mm<br><br><b>Vorlage</b> : 126,0 x 186,0 mm | <b>Bemerkung:</b> |  |
|--|---|-------------------|--|

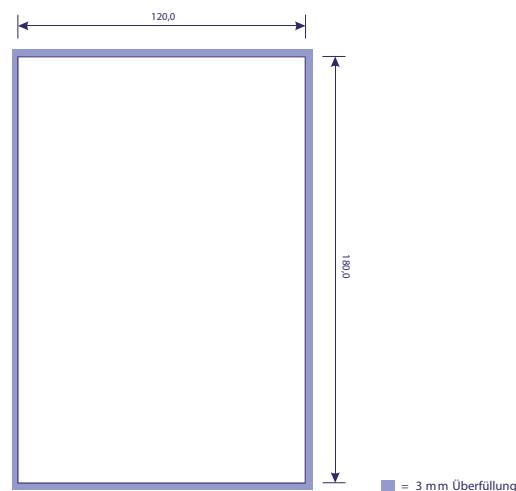

Karus Media  
 Goethestraße 31  
 73525 Schwäbisch Gmünd  
 Inhaber: Andreas Karus

Tel.: +49 (0) 71 71 / 104 697 0  
 Fax: +49 (0) 71 71 / 104 697 20  
 www.karus-media.de  
 info@karus-media.de

Karus Media  
 Kreissparkasse Ostalb  
 BLZ 614 500 50  
 Konto 440 765 211

IBAN: DE14614500500440765211  
 BIC: SOLADES1AAL  
 UID: DE173079745  
 Steuernummer: 83074/ 16105



# Spezifikationen für Printmedien

|   |   |                   |  |
|---|---|-------------------|--|
| <b>Produkt:</b><br>DVD-Booklet<br>für DVD-Box<br>6 Seiten | <b>Material</b> : 170g Bilderdruck<br><b>Oberfläche</b> : Dispersionslack<br>offenes Format : 357,0 x 180,0 mm<br>geschl.Format : 120,0 x 180,0 mm<br><br><b>Vorlage</b> : 363,0 x 186,0 mm | <b>Bemerkung:</b> |  |
|---|---|-------------------|--|

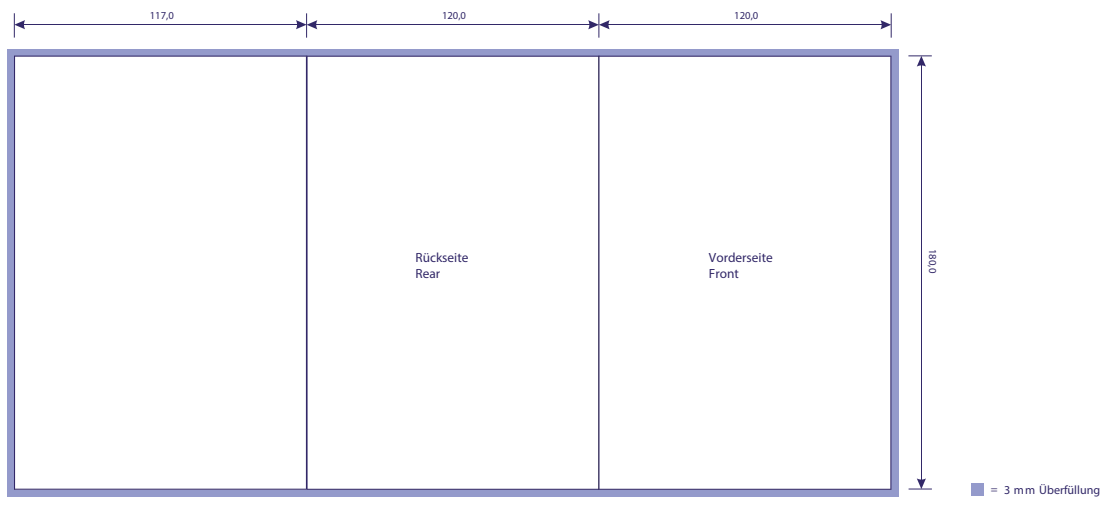

|   |   |  |  |
|---|---|--|--|
| <b>Produkt:</b><br>DVD-Booklet<br>für DVD-Box<br>mit Inhalt<br>4-seitig bis 48-seitig | <b>Material</b> : 170g Bilderdruck<br><b>Material Inhalt</b> ab 12-seitig : 100g Bilderdruck<br><b>Oberfläche</b> : Dispersionslack<br>offenes Format : 240,0 x 180,0 mm<br>geschl.Format : 120,0 x 180,0 mm<br><br><b>Vorlage</b> : 246,0 x 186,0 mm<br>(ausgeschossen als Doppelseiten) | <b>Bemerkung:</b><br>Max. 48 Seiten<br><br>Stand Hefklammern:<br>20mm von Ober- bzw.<br>Unterkante.<br>(max. +/- 0,5mm Toleranz) |  |
|---|---|--|--|

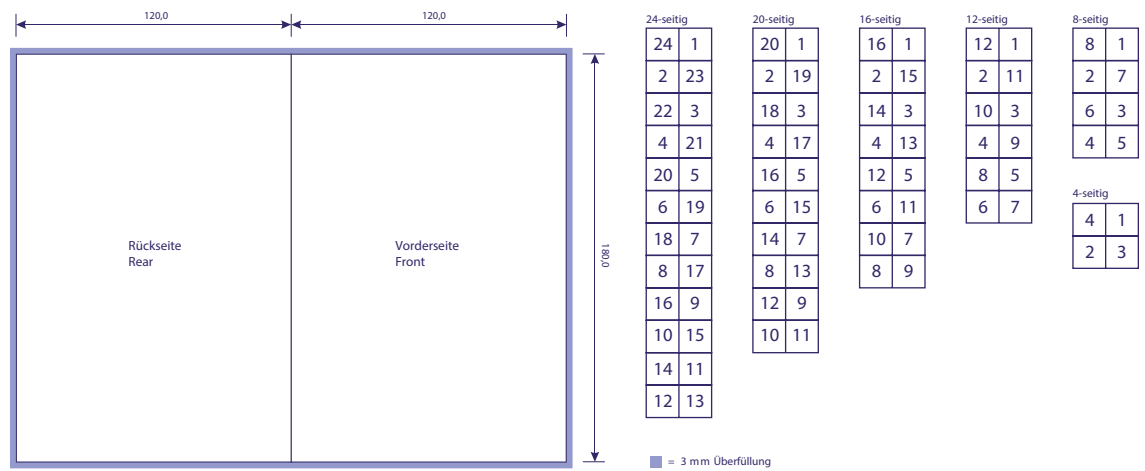

Karus Media  
 Goethestraße 31  
 73525 Schwäbisch Gmünd  
 Inhaber: Andreas Karus

Tel.: +49 (0) 71 71 / 104 697 0  
 Fax: +49 (0) 71 71 / 104 697 20  
 www.karus-media.de  
 info@karus-media.de

Karus Media  
 Kreissparkasse Ostalb  
 BLZ 614 500 50  
 Konto 440 765 211

IBAN: DE14614500500440765211  
 BIC: SOLADES1AAL  
 UID: DE173079745  
 Steuernummer: 83074/ 16105



## Spezifikationen für Printmedien

|   |   |                   |  |
|---|---|-------------------|--|
| <b>Produkt:</b><br>DVD-Inlay<br>für DVD-Slimbox | <b>Material</b> : 170g Bilderdruck<br><b>Oberfläche</b> : Dispersionslack<br><b>offenes Format</b> : 265,0 x 183,0 mm<br><b>geschl.Format</b> : 129,0 x 7,0 x 183,0 mm<br><br><b>Vorlage</b> : 271,0 x 189,0 mm | <b>Bemerkung:</b> |  |
|---|---|-------------------|--|

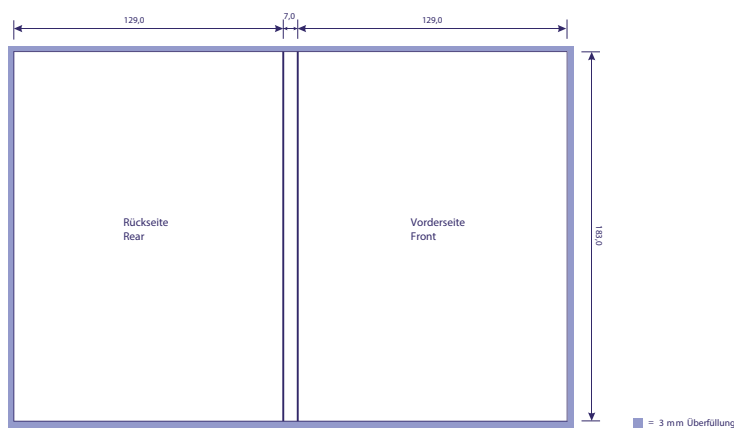

|   |   |                   |  |
|---|---|-------------------|--|
| <b>Produkt:</b><br>DVD-Pac<br>für Amaray-Box<br>4 Seiter, 1 Tray rechts | <b>Material</b> : 300g Chromokarton<br><b>Oberfläche</b> : UV-Glanzlack<br><b>offenes Format</b> : 281,5 x 375,0 mm<br><b>geschl.Format</b> : 137,5 x 6,5 x 187,5 mm<br><br><b>Vorlage</b> : 287,5 x 381,0 mm | <b>Bemerkung:</b> |  |
|---|---|-------------------|--|

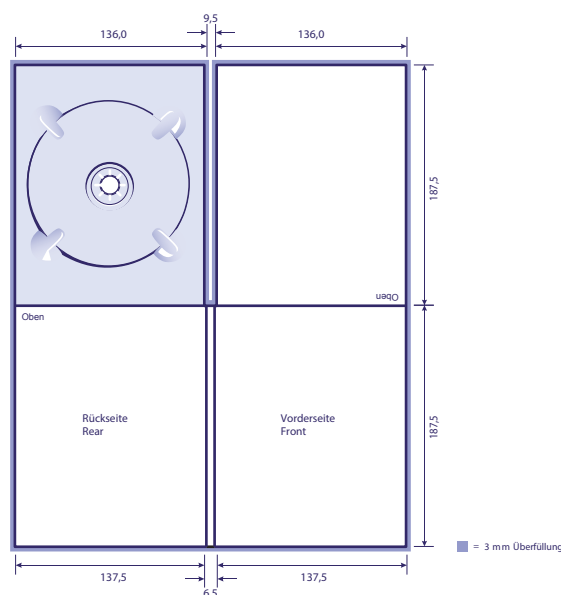

Karus Media  
 Goethestraße 31  
 73525 Schwäbisch Gmünd  
 Inhaber: Andreas Karus

Tel.: +49 (0) 71 71 / 104 697 0  
 Fax: +49 (0) 71 71 / 104 697 20  
[www.karus-media.de](http://www.karus-media.de)  
[info@karus-media.de](mailto:info@karus-media.de)

Karus Media  
 Kreissparkasse Ostalb  
 BLZ 614 500 50  
 Konto 440 765 211

IBAN: DE14614500500440765211  
 BIC: SOLADES1AAL  
 UID: DE173079745  
 Steuernummer: 83074/ 16105



## Spezifikationen für Printmedien

|  |   |                   |  |
|--|---|-------------------|--|
| <b>Produkt:</b><br>CD-Maxicard<br>Standard | <b>Material</b> : 170g Bilderdruck<br><b>Oberfläche</b> : Dispersionslack<br><b>offenes Format</b> : 156,0 x 120,0 mm<br><b>geschl.Format</b> : 138,0 x 3,0 x 120,0 mm<br><br><b>Vorlage</b> : 162,0 x 126,0 mm | <b>Bemerkung:</b> |  |
|--|---|-------------------|--|

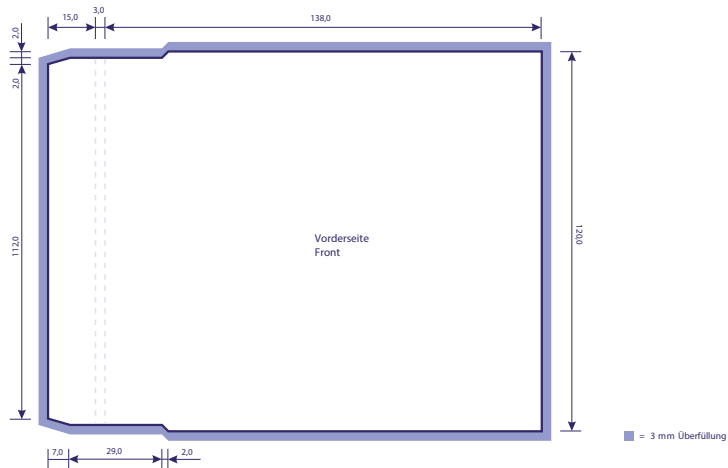

|   |   |                   |  |
|---|---|-------------------|--|
| <b>Produkt:</b><br>Maxi-CD Inlay mit Flap<br>4 Seiter | <b>Material</b> : 170g Bilderdruck<br><b>Oberfläche</b> : Dispersionslack<br><b>offenes Format</b> : 290,0 x 120,0 mm<br><b>geschl.Format</b> : 138,0 x 3,0 x 120,0 mm<br><br><b>Vorlage</b> : 296,0 x 126,0 mm | <b>Bemerkung:</b> |  |
|---|---|-------------------|--|

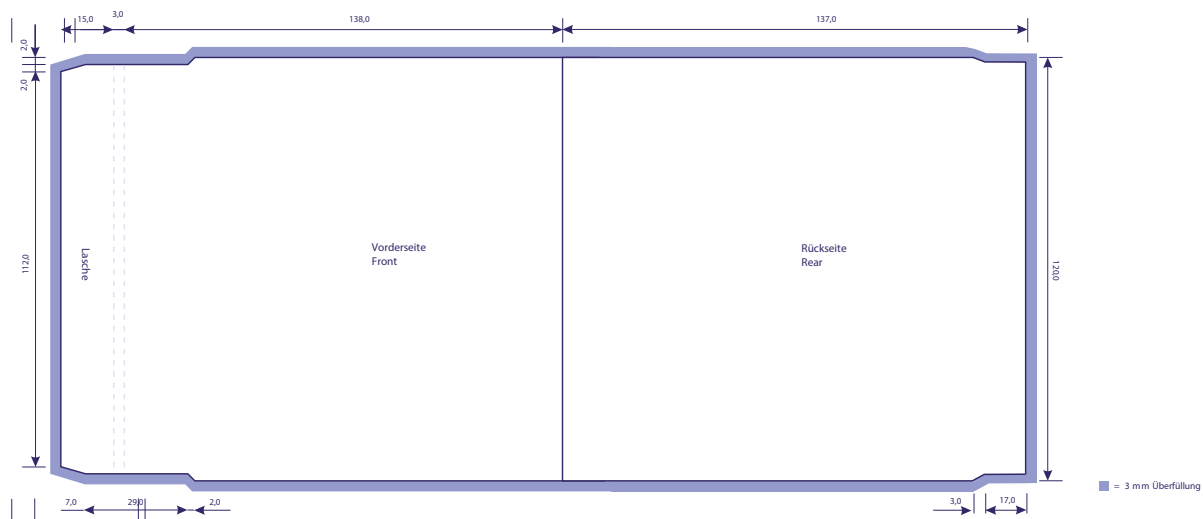

Karus Media  
 Goethestraße 31  
 73525 Schwäbisch Gmünd  
 Inhaber: Andreas Karus

Tel.: +49 (0) 71 71 / 104 697 0  
 Fax: +49 (0) 71 71 / 104 697 20  
 www.karus-media.de  
 info@karus-media.de

Karus Media  
 Kreissparkasse Ostalb  
 BLZ 614 500 50  
 Konto 440 765 211

IBAN: DE14614500500440765211  
 BIC: SOLADES1AAL  
 UID: DE173079745  
 Steuernummer: 83074/ 16105



## Spezifikationen für Printmedien

|   |   |                   |  |
|---|---|-------------------|--|
| <b>Produkt:</b><br>CD-Stecktasche<br>Öffnung standardmäßig rechts | <b>Material</b> : 250g Chromotriplex<br><b>Oberfläche</b> : Dispersionslack<br><b>offenes Format</b> : 250,0 x 125,0 mm<br><b>geschl.Format</b> : 125,0 x 1,0 x 125,0 mm<br><br><b>Vorlage</b> : 256,0 x 131,0 mm | <b>Bemerkung:</b> |  |
|---|---|-------------------|--|

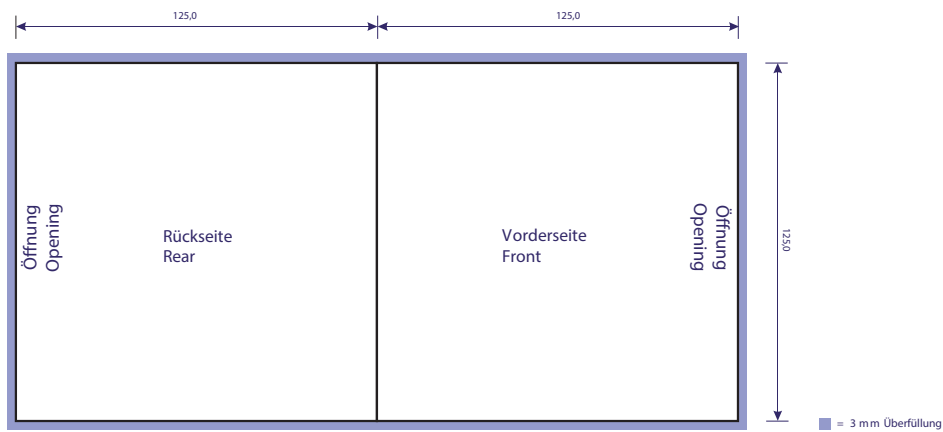

|   |   |  |  |
|---|---|--|--|
| <b>Produkt:</b><br>CD-Stecktasche mit Flap<br>ohne Rücken, mit Klappe<br>Öffnung rechts | <b>Material</b> : 250g Chromotriplex<br><b>Oberfläche</b> : Dispersionslack<br><b>offenes Format</b> : 374,0 x 125,0 mm<br><b>geschl.Format</b> : 125,0 x 2,0 x 125,0 mm<br><br><b>Vorlage</b> : 380,0 x 131,0 mm | <b>Bemerkung:</b><br>Für die Innenseiten die Spezifikation spiegelverkehrt anwenden. |  |
|---|---|--|--|

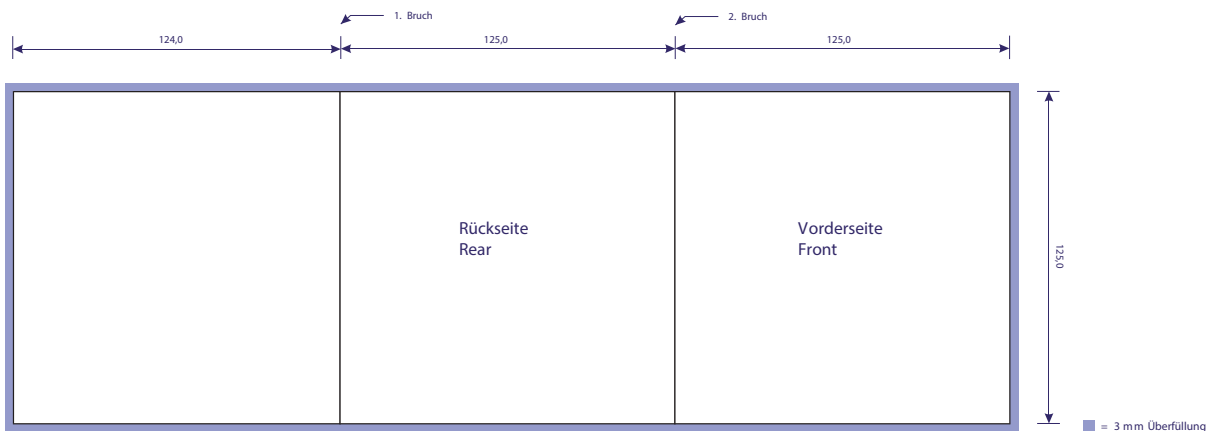

Karus Media  
 Goethestraße 31  
 73525 Schwäbisch Gmünd  
 Inhaber: Andreas Karus

Tel.: +49 (0) 71 71 / 104 697 0  
 Fax: +49 (0) 71 71 / 104 697 20  
[www.karus-media.de](http://www.karus-media.de)  
[info@karus-media.de](mailto:info@karus-media.de)

Karus Media  
 Kreissparkasse Ostalb  
 BLZ 614 500 50  
 Konto 440 765 211

IBAN: DE14614500500440765211  
 BIC: SOLADES1AAL  
 UID: DE173079745  
 Steuernummer: 83074/ 16105